

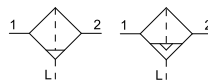

### ● 符号



### ● 产品特性

1. 独特的导流结构，使流过的气体产生适当的旋转，从而更有效地离气体中的液体并可靠地过滤固体颗粒；
2. 压力损失小，分水效率高，水杯容量大；
3. 可选择使用内定支架安装。

### ● 成品订购码

① 系列 - ② 接管口径    ③ 可选项 - ④ 可选项 - A  
 GF30 - 03                      B - □ - A

① 系列	② 接管口径	③ 可选项	
		a: 安装	b: 浮子式自动排水器
GF10	M5: M5	空白: 无安装可选项	空白: 无自动排水器 C <sub>[注4]</sub> : N.C.(常闭型)未加压时不排水
GF20	01: 1/8 02: 1/4	空白: 无安装可选项 B <sub>[注3]</sub> : 带托架	空白: 无自动排水器 C <sub>[注4]</sub> : N.C.(常闭型)未加压时不排水
GF30	02: 1/4 03: 3/8		
GF40	02: 1/4    03: 3/8 04: 1/2    06: 3/4		
GF50	06: 3/4    10: 1		

④ 准标准		
c: 杯体	d: 排水出口 <sub>[注9]</sub>	f: 压力单位
空白: 聚碳酸酯杯 2: 金属杯	空白: 带排水活门	空白: MPa
空白: 聚碳酸酯杯 2: 金属杯 C: 带杯体保护罩	空白: 带排水活门 J <sub>[注10]</sub> : 冷凝水导管1/8	
空白: 聚碳酸酯杯 2: 金属杯 8: 带液位计金属杯	空白: 带排水活门 J <sub>[注10]</sub> : 冷凝水导管1/4 W <sub>[注11]</sub> : 带倒钩接头排水活门	

[注1] 排水导管为NPT1/8 (GF20-A适用)、NPT1/4(GF30-A~GF60-A适用)。自动排水器的排出通口带PT3/8"快换管接头(GF30-A~GF60-A适用)。  
 [注2] 排水导管为G1/8(GF20-A适用)、G1/4(GF30-A~GF60-A适用)。自动排水器的排出通口带φ10快换管接头(GF30-A~GF60-A适用)。  
 [注3] 可选项B同包，但未组装。带1个托架和2个安装螺钉。  
 [注4] 未加压时，杯中会留有少于自动排水器动作量的冷凝水。推荐结束作业前将其手动排出。  
 [注5] 使用小型压缩机(0.75kW、输出流量不足100L/min[ANR])的场合，开始动作时有可能从排水活门处发生漏气。推荐N.C.型。  
 [注7] 杯体保护罩为标准配置(聚碳酸酯)。

## ● 成品订购码

[注8] 杯体保护罩为标准配置(尼龙)。

[注9] 浮子式自动排水器：与C、D的组合不能组合。

[注10] 不带阀功能。

[注11] 金属杯：与2、8的组合不能选择。

### 订货举例

订购接管口径PT3/8；可选项：带托架；杯体为：聚碳酸酯杯，排水出口：带排水活门；

压力单位：MPa的GF30系列过滤器。

正确成品订购码：GF30-03B-A

## ● 规格

型号	GF10-A	GF20-A	GF30-A	GF40-A	GF40-06-A	GF50-A	GF60-A
接管口径 PT	M5x0.8	1/8, 1/4	1/4, 3/8	4/4, 3/8, 1/2	3/4	3/4, 1	1
使用流体	空气						
环境温度及使用流体温度 °C	-5~60(未冻结)						
保证耐压力 MPa	1.5						
最高使用压力 MPa	1.0						
过滤精度 μm	5						
冷凝水贮存量 cm <sup>3</sup>	2.5	8	25	45			
杯体材质	聚碳酸酯						
杯罩	—	准标准(钢带)	标准装备(聚碳酸酯)				
质量 kg	0.06	0.08	0.18	0.36	0.41	0.87	1

## ● 可选项 · 型号

可选项规格	型号						
	GF10-A	GF20-A	GF30-A	GF40-A	GF40-06-A	GF50-A	GF60-A
托架组件	—	GF22P-050AS	GF32P-050AS	GF42P-050AS	GF42P-070AS	GF52P-050AS	

### ● 杯体组件型号

杯体材质	冷凝水排出结构	冷凝水排出口	其他	型号					
				GF10-A	GF20-A	GF30-A	GF40-A	GF40-06-A	GF50-A
聚碳酸酯	手动排水	带排水活门	—	C1SF-A	C2SF-A	—	—		
		带杯体保护罩	—	—	C2SF-C-A	C3SF-A	C4SF-A		
		带倒钩接头排水活门	带杯体保护罩	—	—	C3SF-W-A	C4SF-W-A		
	自动排水 <sup>[注]</sup> (自动排水器)	带冷凝水导管 (不带阀功能)	—	—	C2SF□-J-A	—	—		
		带杯体保护罩	—	—	C2SF□-CJ-A	C3SF□-J-A	C4SF□-J-A		
		常闭型(N.C.)	—	AD17-A	AD27-A	—	—		
常开型(N.O.)	带杯体保护罩	—	—	AD27-C-A	AD37□-A	AD47□-A			
	带杯体保护罩	—	—	AD38□-A	—	AD48□-A			
尼龙	手动排水	带排水活门	—	C1SF-6-A	C2SF-6-A	—	—		
		带杯体保护罩	—	—	C2SF-6C-A	C3SF-6-A	C4SF-6-A		
		带倒钩接头排水活门	带杯体保护罩	—	—	C3SF-6W-A	C4SF-6W-A		
	自动排水 <sup>[注]</sup> (自动排水器)	带冷凝水导管 (不带阀功能)	—	—	C2SF□-6J-A	—	—		
		带杯体保护罩	—	—	C2SF□-6CJ-A	C3SF□-6J-A	C4SF□-6J-A		
		常闭型(N.C.)	—	AD17-6-A	AD27-6-A	—	—		
常开型(N.O.)	带杯体保护罩	—	—	AD27-6C-A	AD37□-6-A	AD47□-6-A			
	带杯体保护罩	—	—	AD38□-6-A	—	AD48□-6-A			
金属	手动排水	带排水活门	—	C1SF-2-A	C2SF-2-A	C3SF-2-A	C4SF-2-A		
		带液位计	—	—	—	C3LF-8-A	C4LF-8-A		
		带倒钩接头排水活门	—	—	C2SF□-2J-A	C3SF□-2J-A	C4SF□-2J-A		
	自动排水 <sup>[注]</sup> (自动排水器)	带冷凝水导管 (不带阀功能)	带液位计	—	—	C3LF□-8J-A	C4LF□-8J-A		
		带液位计	—	AD17-2-A	AD27-2-A	AD37□-2-A	AD47□-2-A		
		常闭型(N.C.)	—	—	—	AD37□-8-A	AD47□-8-A		
常开型(N.O.)	带液位计	—	—	—	AD38□-2-A	AD48□-2-A			
	带液位计	—	—	—	AD38□-8-A	AD48□-8-A			

[注] 最低使用压力: N.O.型-0.1MPa (AD38-A、AD48-A); N.C.型: 0.1 MPa (AD17-A、AD27-A)和 0.15MPa(AD37-A、AD47-A)。

GF20-A~GF60-A的杯体组件中包含杯体密封圈。

杯体组件型号中的M为配管螺纹种类(自动排水的场合为适用配管)。

无记号为Rc螺纹, N为NPT螺纹, F为G螺纹。(自动排水的场合, 无记号为φ10, N为φ3/8")

关于单位标记 psi、°F 规格, 请另行咨询。

### ● 流量特性(代表值)

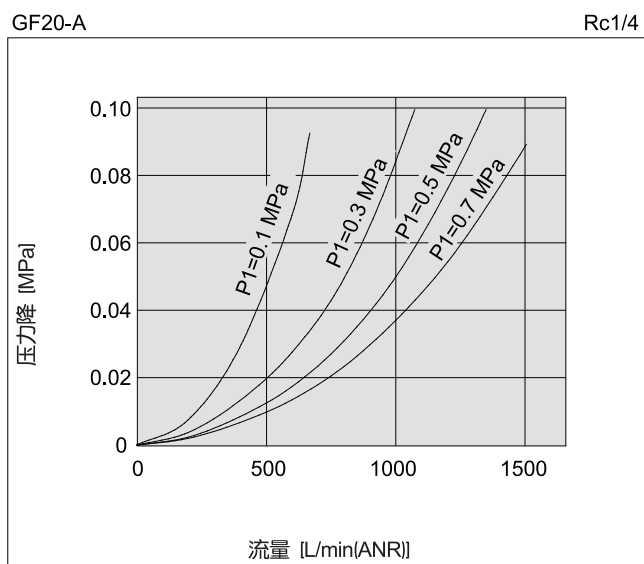
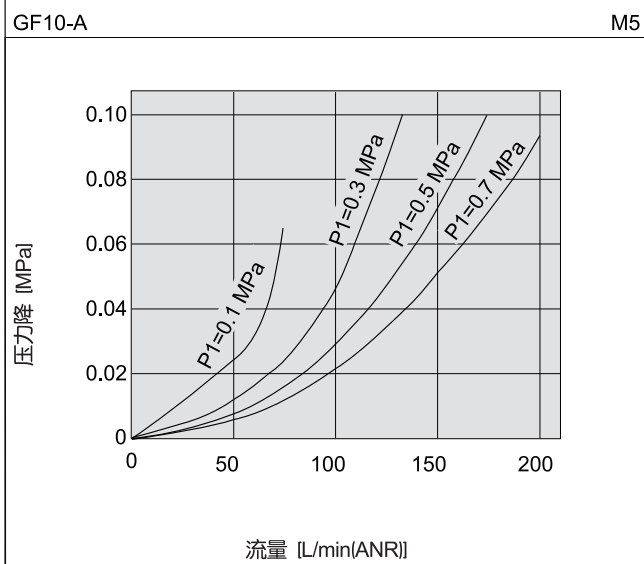

● 流量特性(代表值)

条件: 进口压力0.7MPa

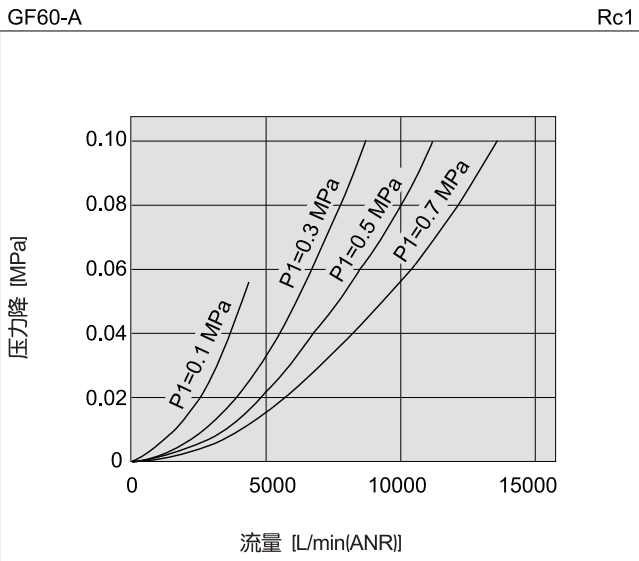
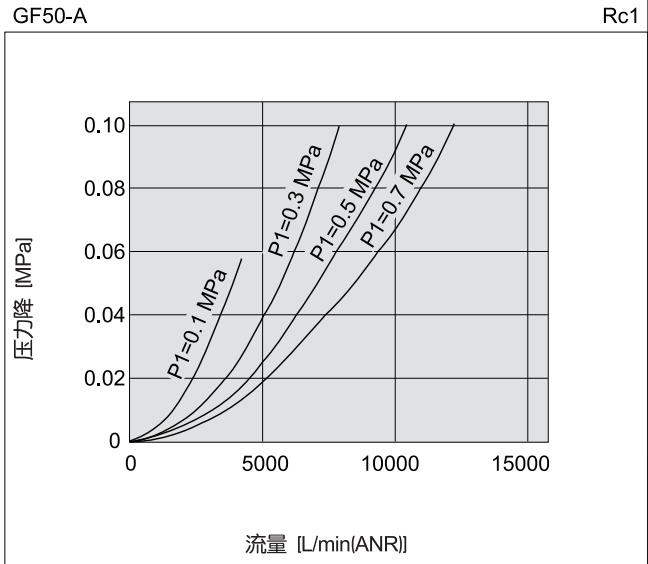
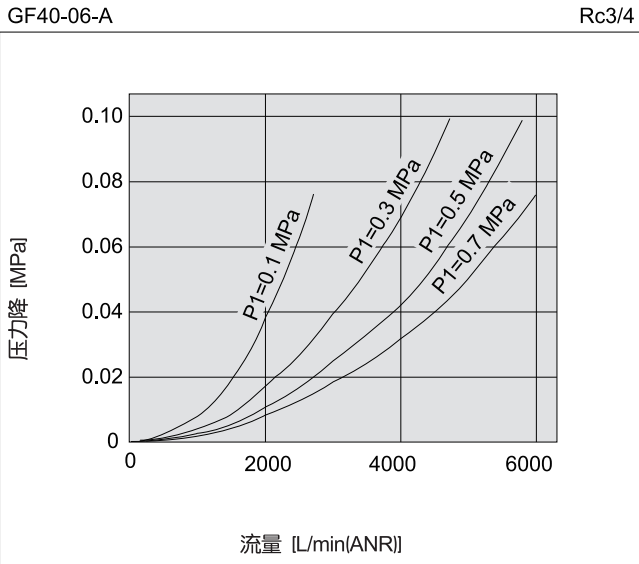
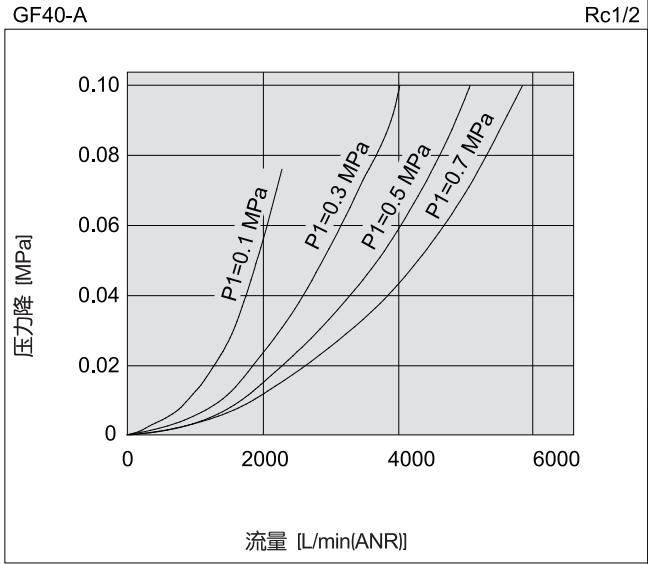
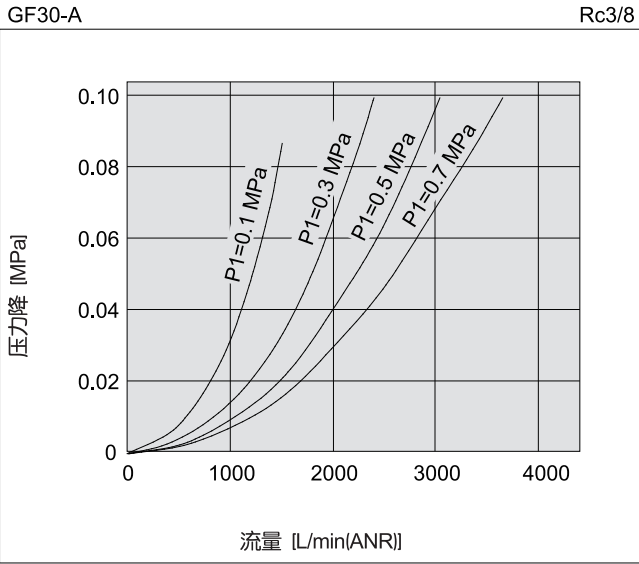

### ● 外形尺寸

GF10-A/GF20-A

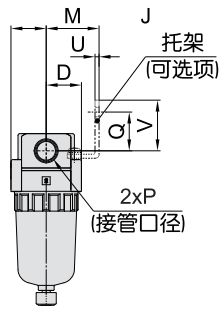
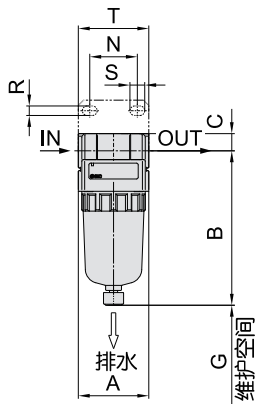

GF30-A~GF40-06-A

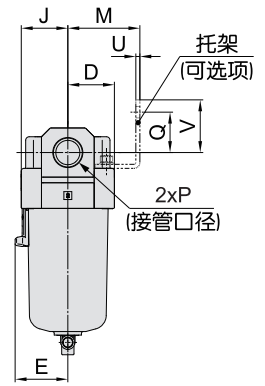
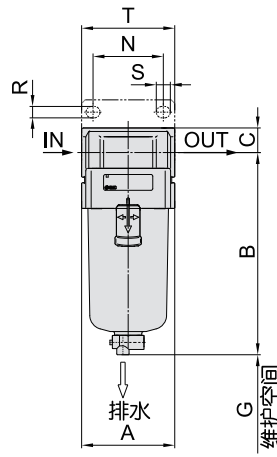



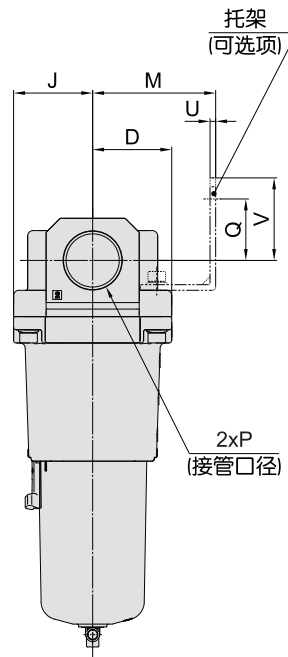
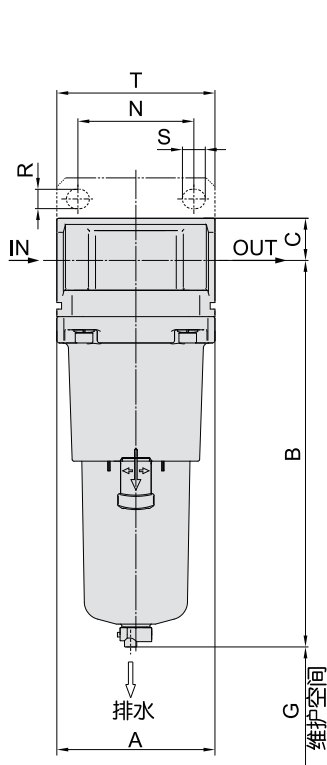

GF50-A/GF60-A

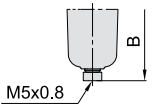
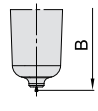
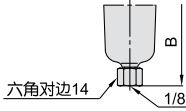
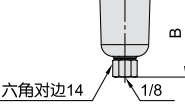
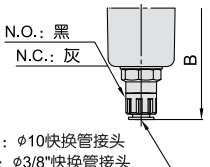

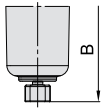
## ● 外形尺寸

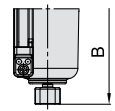
适合型号	GF10-A/GF20-A		GF20-A		GF30-A~GF60-A
可选项/准标准规格	带自动排水器(N.C.)	金属杯	带冷凝水导管	金属杯带冷凝水导管	带自动排水器(N.O./N.C.)
外形图	 M5x0.8		 六角对边14 1/8	 六角对边14 1/8	 N.O.: 黑 N.C.: 灰 螺纹种类/Rc.G: $\phi 10$ 快换管接头 螺纹种类/NPT: $\phi 3/8$ "快换管接头

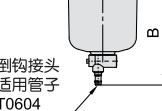
适合型号	GF30-A~GF60-A					
可选项/准标准规格	金属杯	金属杯带冷凝水导管	带液位计金属杯	带液位计金属杯、带冷凝水导管	带冷凝水导管	带倒钩接头排水活门
外形图		 六角对边17 1/4		 六角对边17 1/4	 六角对边17 1/4	 倒钩接头 适用管子 T0604

型号	标准规格							
	P	A	B	C	D	E	G	J
GF10-A	M5x0.8	25	59.9	7	12.5	—	25	12.5
GF20-A	1/8, 1/4	40	87.6	9.8	20	—	25	20
GF30-A	1/4, 3/8	53	115.1	14	26.7	30	35	26.7
GF40-A	1/4, 3/8, 1/2	70	147.1	18	35.5	38.4	40	35.5
GF40-06-A	3/4	75	149.1	20	35.5	38.4	40	35.5
GF50-A	3/4, 1	90	220.1	24	45	—	30	45
GF60-A	1	95	234.1	24	47.5	—	30	47.5

型号	可选项规格								准标准规格							
	托架安装尺寸								带自动排水器	带倒钩接头	带冷凝水导管	金属杯	金属杯带冷凝水导管	带液位计金属杯	带液位计金属杯带冷凝水导管	
	M	N	Q	R	S	T	U	V	B	B	B	B	B	B	B	
GF10-A	—	—	—	—	—	—	—	—	77.9	—	—	59.3	—	—	—	
GF20-A	30	27	22	5.4	8.4	40	2.3	28	104.9	—	91.4	87.4	93.9	—	—	
GF30-A	41	35	23	6.5	13	53	2.3	30	156.8	123.6	121.9	117.6	122.1	137.6	142.1	
GF40-A	50	52	26	8.5	12.5	70	2.3	35	186.9	155.6	153.9	149.6	154.1	169.6	174.1	
GF40-06-A	50	52	25	8.5	12.5	70	2.3	34	188.9	157.6	155.9	151.6	156.1	171.6	176.1	
GF50-A	70	66	35	11	13	90	3.2	47	259.9	228.6	226.9	222.6	227.1	242.6	247.1	
GF60-A	70	66	35	11	13	90	3.2	47	273.9	242.6	240.9	236.6	241.1	256.6	261.1	